

TYLÖ®

for the senses

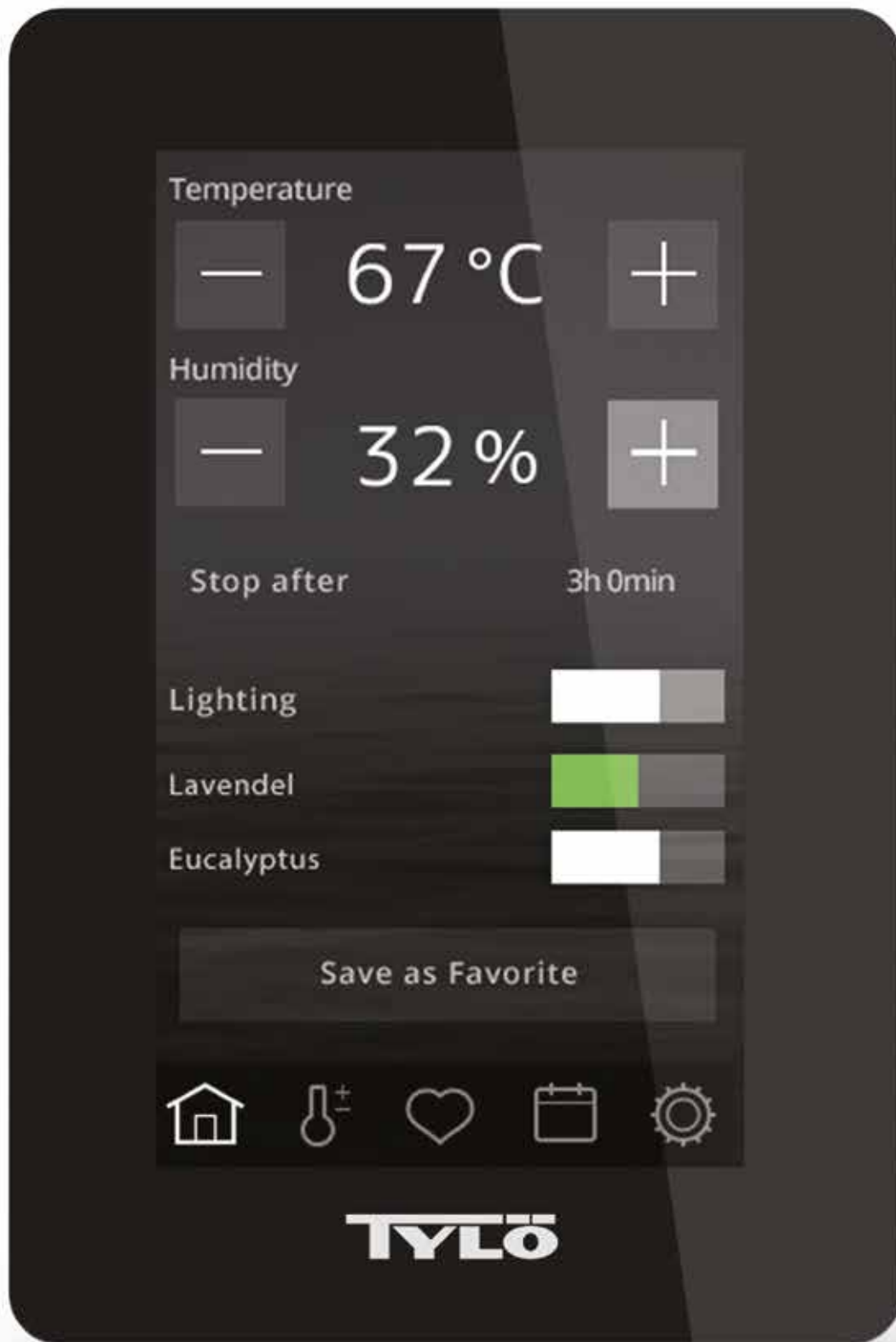

Sauna | Infra | Hammam

fr-2017 | Version 1

Tylö

Cinq bonnes raisons de choisir u

FINITIONS JUDICIEUSES

Tous les poêles de sauna Tylö sont fabriqués par des spécialistes chevronnés. Cela signifie que chaque appareil est soigneusement conçu pour offrir la meilleure expérience de sauna. Le poêle d'origine Tylö comporte, par exemple, une grille à lames orientables pour une circulation d'air optimale. Le réservoir d'eau incorporé contribue également à un sauna plus agréable, autrement dit à une atmosphère typique des saunas Tylö.

RAPIDE MONTÉE EN TEMPÉRATURE

Tous les poêles de sauna d'origine Tylö garantissent une mise à température rapide de la cabine de sauna, jusqu'à la moitié du temps par rapport à d'autres appareils. La construction Tylö, unique en son genre grâce à ses deux poches à air latérales permettent une diffusion très efficace de l'air chaud (une température de bain normale de 80°C est atteinte en à peine 25 minutes).

De plus, le poêle de sauna Tylö est doté de la fonction « puissance partagée » qui permet de réaliser jusqu'à 30 % d'économie d'énergie. La fonction d'économie d'énergie « puissance partagée » permet au poêle de passer automatiquement en position « économie » lorsque la température souhaitée pour la salle de bain a été atteinte.

Globalement, ces solutions sont économiques à long terme pour vous qui souhaitez profiter sans attendre d'une séance de sauna relaxante.

SÉCURITÉ ÉLEVÉE

La protection thermique, le thermostat et la sonde de température sont soigneusement sélectionnés pour assurer une grande sécurité.

Le revêtement extérieur en Thermosafe™ protégeant contre les brûlures en cas de contact est très rassurant.



un poêle de sauna Tylö



ARROSAGE DE PIERRE EFFICACE

Contrairement à de nombreux autres poêles de sauna, le poêle d'origine Tylö comporte un réservoir de pierres profond placé au milieu de l'appareil. Cela donne un résultat exceptionnel lors de l'arrosage des pierres.



FABRICATION SUÉDOISE ET LONGUE GARANTIE

Tylö fabrique ses poêles de sauna entièrement en interne, sans compromettre la qualité. Nos résistances chauffantes qui constituent l'âme du poêle de sauna sont fabriquées selon un processus étroitement surveillé qui garantit un fonctionnement et une longévité hors pair.

Le réservoir de pierres en acier inoxydable et la partie supérieure en aluminium sont deux exemples de choix des matériaux qui illustrent notre souci permanent de la qualité. Ces détails sont appréciables, quelle que soit la fréquence de vos bains.

Fabrication propre, contrôles de qualité rigoureux et garanties généreuses font que chaque poêle de sauna un achat sûr, en particulier grâce à la garantie de 5 ans des matériaux.



MADE IN SWEDEN

Poêles de sauna



Curve

Poêle sauna classique avec panneau de commande intégré et avec une durée de marche de 3 heures. Ce poêle sauna est programmable 9 heures à l'avance. Puissance 6.6kw ou 8kw. Le poêle doit être suspendu/monté sur un mur. Il a une garantie de 3 ans.

Tylö curve 6 multi voltage (Art. 61001043)
€ 585,00

Tylö curve 8 multi voltage (Art. 61001044)
€ 634,00



Sense Sport

Poêle sauna classique avec panneau de commande intégré et avec une durée de marche de 3 heures. Ce poêle sauna est programmable 9 heures d'avance et possède une commande en bas du côté avant. Puissance 6.6kw ou 8kw. Le poêle peut être monté sur une cloison (suspendu) ou peut être posé au sol (pieds de support en supplément).

Sense Sport 6 kW (Art. 61001018)
€ 789,00

Sense Sport 8 kW (Art. 61001012)
€ 851,00

Pieds support 6/8 (Art. 90001060)
€ 102,00



Sense Pure

Poêle sauna classique avec tableau de commande séparé. On doit compléter ce four avec un tableau de commande électronique. On a le choix entre les commandes EC50, CC50, H1 ou CC300. Puissance 6.6kw ou 8kw. Le poêle peut être monté sur une cloison (suspendu) ou peut être posé au sol (pieds de support en supplément).

Sense Pure 6 (Art. 61001031)
€ 1.059,00

Sense Pure 8 (Art. 61001011)
€ 1.175,00

Foot Sense 6/8 (Art. 90001060)
€ 102,00



Sense Elite

Le poêle sauna sense avec un panneau de commande Elite vous offre un contrôle complet. Disponible en 6.6 et 8KW inclus un panneau de commande séparément et ceci du type Elite.

Ce panneau sait aussi être utilisé via smartphone ou pc. Les possibilités sont énormes !

Sense Elite 6kW (Art. 61001036)
€ 1.861,00

Sense Elite 8kW (Art. 61001038)
€ 1.993,00

Foot sense 6/8 (Art. 90001061)
€ 102,00



Sense Combi Elite

Poêle sauna sense pour un sauna sec, vapeur (soft sauna) ou « épicé », inclus avec un panneau de commande Elite. Disponible en 6.6 et 8KW inclus un panneau de commande séparément et ceci du type Elite.

Ce panneau sait aussi être utilisé via smartphone ou pc. Pré-programmation est possible !

Sense Combi Elite 6kW (Art. 61001036)
€ 2.768,00

Sense Combi Elite 8kW (Art. 61001038)
€ 2.879,00

Sense Combi Elite 10kW (Art. 61001084)
€ 2.990,00

Foot sense 6/8 Black Combi V2.
(Art. 90001061)
€ 130,00

Compact 2/4

Poêle sauna classique avec tableau de commande intégré et avec une durée de marche de 3 heures. Ce four est programmable 9h à l'avance et possède une commande montée à l'avant du poêle. Puissance 2.2kw ou 4.5kw. Le four doit être monté contre le mur (suspendu).

Compact 2/4 2x400V+N,1x230V
(Art. 62202000)
€ 777,00

Compact Compact

Poêle sauna classique avec tableau de commande intégré et avec une durée de marche de 3 heures. Ce four est programmable 9h à l'avance et possède une commande montée à l'avant du poêle. Puissance 2.2kw ou 4.5kw. Le four doit être monté contre le mur (suspendu).

Combi compact 3 230V H1
(Art. 62304990)
€ 2.049,00

Combi compact 4 230/400V H1
(Art. 62305000)
€ 2.049,00



Sense Commercial

Poêle sauna professionnel avec tableau de commande séparé. Doit être complété avec un box relais RB30 ou RB 60 et avec un tableau de commande EC50, CC50 ou H1.

- SENSE SK 6 1/3x230V, 3x400V (Art. 64303000) € 628,00
- SENSE SK 8 1/3x230V, 3x400V (Art. 64303000) € 703,00
- SDK 10 1/3x230V, 3x400V (Art. 64301009) € 1.478,00
- SD 16 3x400V (Art. 64303000) € 1.843,00
- SD 16 3x230V (Art. 64303001) € 1.843,00
- SD 20 3x400V (Art. 64304000) € 1.936,00
- SD 20 3x230V (Art. 64304001) € 1.936,00



Expression 10

Poêle sauna design (gagnant du concours « reddot design award ») avec une puissance de 10kw, modèle sur pieds. Doit être complété avec un box relais RB30 ou RB60 et avec un tableau de commande EC50,CC50 ou H1. Disponible en 3 couleurs (noir, cuivre et champagne).

- Expression 10 BL 3X230V, 3X400V +N (Art. 91001000) € 1.893,00
- Expression 10 CH 3x230V, 3x400V +N (Art. 61001003) € 1.893,00
- Expression 10 CO 3x230V, 3x400V +N (Art. 61001006) € 1.893,00



Expression Combi 10

Poêle sauna combi design (classique ou à vapeur) avec une puissance de 10kw, modèle sur pieds. Inclut tableau de commande h2 « touch screen » et box relais RB45. Disponible en 3 couleurs (noir, cuivre et champagne).

- Expression combi 10kw BL (Art. 62001010) € 3.273,00
- Expression combi 10kw CH (Art. 62001013) € 3.273,00
- Expression combi 10kw CO (Art. 62001016) € 3.273,00



Air

Poêle sauna qui attire l'attention grâce à son grand volume de pierres. Disponible en 10.5kw et équipé avec un panneau de commande PURE (inclus).

- TYLÖ AIR 11 (Art. 61001042) € 1.554,00



Megaline OC – SK

Poêle sauna professionnel et puissant avec un design(look) moderne.

Exclus panneau de commande H2 qui en combinaison avec le box relais WE14 contrôle toutes les fonctions du sauna.

- Megaline OC 10,5 kW (Art. 64050230) € 1.756,00
- Megaline OC 12 kW (Art. 64050234) € 1.866,00
- Megaline OC 15 kW (Art. 64050235) € 2.070,00
- Megaline SK 18 kW (Art. 64050236) € 3.488,00
- Megaline SK 21 kW (Art. 64050238) € 3.753,00
- Megaline SK 26 kW (Art. 64050240) € 4.449,00



Box relais RB30/RB60

Doit être employé avec un tableau de commande EC50/CC50/H1, au choix.
RB30 : SDK10,SD16,Expression,...
RB60 : SD20,...ou emploi intensif de modèles plus légers.

Box relais RBWE14

Doit être employé avec un tableau de commande H2. Ceci en combinaison avec un poêle megaline.

- RB30 (Art. 71016006) € 578,00
- RB60 (Art. 71016007) € 1.363,00
- RB45 (Art. 71016008) € 949,00
- RBWE14 (Art. 71016010) € 1.276,00

Box Relais Commercial

Box relais à employer chez p.ex. un sense commercial avec panneau de commande Elite p.6.6

- Relay Box commercial (Art. 71016012) € 1.315,00

Tableaux de commande



h1& h2

La commande H1 touch screen est un vrai régal pour les yeux. Le number 1 concernant un contrôle complet. Comporte un écran d'affichage pour la durée , température , éclairage et timer. Programmable jusqu'à 23 heures en avance et éventuellement jusqu'à 24 heures. Le tableau possède aussi une fonction verrouillage.

Le panneau de commande H2 doit être employé chez les poêles Megaline.

Elite

Panneau de commande type Elite, la commande ultime. Ce panneau sait aussi être utilisé via smartphone ou pc. Programmation est possible !

Controlpanel Elite
(Art. 72005000) € 1.268,00
Recessed casing Elite
(Art. 90001056) € 48,00

Pure

Panneau de commande type Pure. Le panneau pure est un panneau touch screen abordable pour installer à l'intérieur ou l'extérieur du sauna. Ce panneau est numéroté de 1 à 10.

Controlpanel Pure
(Art. 72001410) € 315,00

Dimensions 140 x 80 mm, diepte 19 mm
Controlpanel h1 (Art. 72001020) € 583,00
Controlpanel h2 (Art. 72001020) € 594,00



Pierres sauna diabas

Pierres sauna 20kg (Art. 90141050)
€ 45,00
Pierres sauna 14 kg (Art. 90141000)
€ 38,00
Pierres sauna mini compact 7 kg
(Art. 90141005)
€ 39,00
Pierres sauna wood stove 20 kg
(Art. 90141007)
€ 50,00



Câble silicons

Un câble silicons résistant à la chaleur doit être employé pour connecter des appareils électriques dans le sauna, aussi pour les câbles entre les parois. D'autres câbles peuvent provoquer un court circuit suite aux températures élevées dans le sauna. La température dans le sauna peut s'élever jusqu'à 100°C. Un câble normal(standard) devient fragile et peut se déchirer suite aux températures élevées. Il est nécessaire d'utiliser le câble silicons dans la partie « chaude » du sauna et les parois. A l'extérieur du sauna vous pouvez employer un câble normal. Prix par mètre courant.

3 x 0,75 mm2 € 3,5
3 x 1,5 mm2 € 3,81
5 x 2,5 mm2 € 7,74
5 x 4 mm2 €13,84
3 x 6 mm2 €13,84

CC50

Le tableau de commande EC 50 est une solution simple et économique pour avoir un contrôle complet sur votre sauna. Le tableau, blanc, est raffiné et arrondi. Il comporte un écran d'affichage pour la durée, la température et l'éclairage. Peut être programmé sur 1,3,12 et 24h ou encore pour fonctionnement continu. Il est possible de programmer le tableau jusqu'à 10 heures à l'avance. Le tableau possède aussi une fonction verrouillage.

Dimensions 130 x 190 mm, diepte 29 mm
CC50 (Art. 71214005) € 498,00

KILOWATT KW	230-240 V ~ (3G)		230-240 V 3~ (4G)		400-415 V 3N~ (5G)	
	(1)	(2)	(1)	(2)	(1)	(2)
2,2	10 AMP	16 AMP	-	-	-	-
4,5	20 AMP	20 AMP	12 AMP	16 AMP	7 AMP	16 AMP
6,6	29 AMP	32 AMP	17 AMP	20 AMP	10 AMP	16 AMP
8	36 AMP	40 AMP	21 AMP	25 AMP	12 AMP	16 AMP
10	-	-	25 AMP	32 AMP	15 AMP	16 AMP
10,7	-	-	27 AMP	32 AMP	15 AMP	16 AMP

(1) = Consommation réelle maximum / (2) = fusible a prévoir

16 AMP = 2,5 mm² Ø 25 AMP = 4 mm² Ø 40 AMP = 10 mm² Ø
20 AMP = 2,5 mm² Ø 32 AMP = 6 mm² Ø 63 AMP = 16 mm² Ø

Tylö sauna heaters – technically speaking

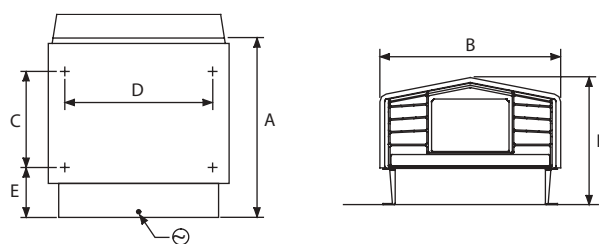

Sauna heater and control panels

Model	Output (kW)	Sauna volume (m³)	Minimum distance to side wall (mm)	Minimum ceiling height in the sauna (mm)	Suitable control panel	Weight without stones (kg)	Weight of stones (kg)	Size in mm, (see diagrams above)					
								A	B	C	D	E	F
Sense Combi 6	6.6	4 – 8	110	1900	h2 (included)	–	20	559	431	308	298	185	337
Sense Combi 8	8	6 – 12	110	1900	h2 (included)	–	20	559	431	308	298	185	337
Sense Plus 6	6.6	4 – 8	110	1900	CC50, EC50, h1	–	20	559	431	308	298	185	337
Sense Plus 8	8	6 – 12	110	1900	CC50, EC50, h1	–	20	559	431	308	298	185	337
Sense MPE 6 Pure	6.6	4 – 8	110	1900	Included Pure	–	20	559	431	308	298	185	337
Sense MPE 8 Pure	8	6 – 12	110	1900	Included Pure	–	20	559	431	308	298	185	337
Sense Sport 6	6.6	4 – 8	110	1900	Integral	–	20	559	431	308	298	185	337
Sense Sport 8	8	6 – 12	110	1900	Integral	–	20	559	431	308	298	185	337
Curve 6	6.6	4 – 8	110	1900	Integral	–	20	559	431	–	–	–	337
Curve 8	8	6 – 12	110	1900	Integral	–	20	559	431	–	–	–	337
Air 10	10.5	10-18			Included Pure	–	100	923	410	–	–	–	252
Compact 2/4	2.2 – 4.5	1.2 – 4.5**	50	1900	Integral	6	7	400	310	195	260	135	170
Combi 4	4	1.2 – 4.5	50	1900	h1 (included)	12	7	400	310	375	245	225	225
Expression	10	10 – 18	200	1900	h1, CC50, CC300 +RB30	29	12	730	500	–	–	–	300
Expression Combi	10	10 – 18	200	1900	h2 + relay box (included)	32	12	730	500	–	–	–	300

*The TS controls do not require a relay box (RB). **Max 2.5 m³ at 2.2 kW.

Sauna heaters for professional use

Model	Output (kW)	Sauna volume (m³)	Minimum distance to side wall (mm)	Minimum ceiling height in the sauna (mm)	Suitable control panel	Weight without stones (kg)	Weight of stones (kg)	Size in mm (see diagrams to the left)					
								A	B	C	D	E	F
Expression	10	10 – 18	200	1900	h1, CC-50, CC-10, CC-300 + RB30	29	12	730	500	–	–	–	300
Tylö Megaline OC 9	9	8 – 13	25	1150	h2 + relay box WE 14	–	60	700	550	–	–	–	550
Tylö Megaline OC 10	10.5	9 – 15	25	1150		–	60	700	550	–	–	–	550
Tylö Megaline OC 12	12.0	10 – 18	65	1350		–	60	700	550	–	–	–	550
Tylö Megaline OC 15	15.0	14 – 24	65	1350		–	60	700	550	–	–	–	550
Tylö Megaline SK 18	18.0	18 – 30	140	2100		–	120	700	895	–	–	–	520
Tylö Megaline SK 21	21.0	24 – 36	140	2100		–	120	700	895	–	–	–	520
Tylö Megaline SK 26	26.0	30 – 46	140	2100		–	120	700	895	–	–	–	520
SDK 10	10.7	10 – 18	150	1900	TS 16, TS 30, CC + RB 30	30	25	570	650	310	600	165	395
SD 16	16	15 – 35	150	2100	TS 30, CC + RB 30	32	25	570	650	310	600	165	395
SD 20	20	22 – 43	150	2100	CC + RB 60	32	25	570	650	310	600	165	395

Matériaux de construction pour sauna

Porte sauna DGB

Les portes sauna DGB Tylö sont une série de portes de sauna simples, mais robuste, pour un prix avantageux. Pour les dimensions du châssis extérieur, réduisez ces dimensions de 10mm. Par exemple 7x19=690x1890mm. Les portes de sauna DGB ont un battant en verre sécurité trempé de 8 mm et existent à la fois en verre fumé et en verre clair.

Le châssis standard raccordé avec les doigts (92mm) est en pin avec un joint d'étanchéité en silicones. La poignée de porte est en tremble, avec une fermeture à verrou magnétique.



91031500	PORTE SAUNA DGB 7x19	690 x 1890 x 92	€ 458,00
91031505	PORTE SAUNA DGB 7x19 VERRE CLAIRE	690 x 1890 x 92	€ 458,00
91031510	PORTE SAUNA DGB 8x19	790 x 1890 x 92	€ 465,00
91031515	PORTE SAUNA DGB 8x19 VERRE CLAIRE	790 x 1890 x 92	€ 465,00
91031916	PORTE SAUNA DGB 9x19	890 x 1890 x 92	€ 820,00
91031918	PORTE SAUNA DGB 9x19 VERRE CLAIRE	890 x 1890 x 92	€ 820,00
91031944	PORTE SAUNA DGB 10x19	990 x 1890 x 92	€ 881,00
91031946	PORTE SAUNA DGB 10x19 VERRE CLAIRE	990 x 1890 x 92	€ 881,00
91031520	PORTE SAUNA DGB 7x20	690 x 1990 x 92	€ 465,00
91031525	PORTE SAUNA DGB 7x20 VERRE CLAIRE	690 x 1990 x 92	€ 465,00
91031530	PORTE SAUNA DGB 8x20	790 x 1990 x 92	€ 468,00
91031535	PORTE SAUNA DGB 8x20 VERRE CLAIRE	790 x 1990 x 92	€ 468,00
91031920	PORTE SAUNA DGB 9x20	890 x 1990 x 92	€ 861,00
91031922	PORTE SAUNA DGB 9x20 VERRE CLAIRE	890 x 1990 x 92	€ 861,00
91031948	PORTE SAUNA DGB 10x20	990 x 1990 x 92	€ 922,00
91031950	PORTE SAUNA DGB 10x20 VERRE CLAIRE	990 x 1990 x 92	€ 922,00
91031540	PORTE SAUNA DGB 7x21	690 x 2090 x 92	€ 483,00
91031545	PORTE SAUNA DGB 7x21 VERRE CLAIRE	690 x 2090 x 92	€ 483,00
91031550	PORTE SAUNA DGB 8x21	790 x 2090 x 92	€ 525,00
91031555	PORTE SAUNA DGB 8x21 VERRE CLAIRE	790 x 2090 x 92	€ 525,00
91031924	PORTE SAUNA DGB 9x21	890 x 2090 x 92	€ 903,00
91031926	PORTE SAUNA DGB 9x21 VERRE CLAIRE	890 x 2090 x 92	€ 903,00
91031952	PORTE SAUNA DGB 10x21	990 x 2090 x 92	€ 964,00
91031954	PORTE SAUNA DGB 10x21 VERRE CLAIRE	990 x 2090 x 92	€ 964,00

Verre claire securit de 8mm dans une solide huisserie de bois en tremble. Peut aussi être fabriqué en aulne sur demande. Le modèle/v est livré avec une plaque du four (montage four contre la cloison) et des trous de ventilation dans le verre.

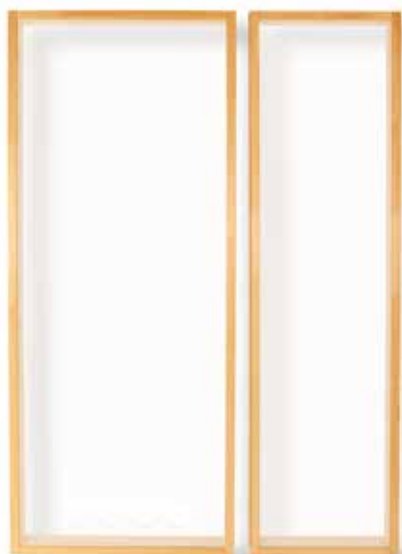

95113802	Panneau vitré tremble 9L verre claire	€ 627,00
95113803	Panneau vitré tremble 9L verre fumé	€ 627,00
95113807	Panneau vitré tremble 9L/v verre claire	€ 919,00
95113808	Panneau vitré tremble 9L/v verre fumé	€ 919,00
95113812	Panneau vitré tremble 9H verre claire	€ 627,00
95113813	Panneau vitré tremble 9H verre fumé	€ 627,00
95113817	Panneau vitré tremble 9H/v verre claire	€ 919,00
95113818	Panneau vitré tremble 9H/v verre fumé	€ 919,00
95113822	Panneau vitré tremble 6L verre claire	€ 557,00
95113823	Panneau vitré tremble 6L verre fumé	€ 557,00
95113827	Panneau vitré tremble 6L/v verre claire	€ 820,00
95113828	Panneau vitré tremble 6L/v verre fumé	€ 820,00
95113832	Panneau vitré tremble 6H verre claire	€ 557,00
95113833	Panneau vitré tremble 6H verre fumé	€ 557,00
95113837	Panneau vitré tremble 6H/v verre claire	€ 820,00
95113838	Panneau vitré tremble 6H/v verre fumé	€ 820,00

Matériaux de construction pour sauna

Porte sauna DGL

Les portes sauna DGL sont une série de portes de saunas exclusives. Pour les dimensions du châssis extérieur, réduisez ces dimensions de 10mm. Par exemple 7x19=690x1890mm. Les portes de saunas DGL ont un battant en verre sécurité trempé de 8mm et existent à la fois en verre fumé et en verre clair. Le solide châssis dispose d'une fermeture à barre magnétique, et la porte dispose de solides charnières chrome avec une face de recouvrement en inox. DGL-EH existe aussi pour accès handicapés.



95113210	PORTE SAUNA DGL 6x19 ASPEN	590 x 1890 x 92	€ 708,00
95113212	PORTE SAUNA DGL 6x19 ASPEN VERRE CLAIRE	590 x 1890 x 92	€ 708,00
91031700	PORTE SAUNA DGL 7x19 ASPEN	690 x 1890 x 92	€ 735,00
91031705	PORTE SAUNA DGL 7x19 ASPEN VERRE CLAIRE	690 x 1890 x 92	€ 735,00
91031710	PORTE SAUNA DGL 8x19 ASPEN	790 x 1890 x 92	€ 749,00
91031715	PORTE SAUNA DGL 8x19 ASPEN VERRE CLAIRE	790 x 1890 x 92	€ 749,00
91031900	PORTE SAUNA DGL 9x19 ASPEN	890 x 1890 x 92	€ 1.105,00
91031902	PORTE SAUNA DGL 9x19 ASPEN VERRE CLAIRE	890 x 1890 x 92	€ 1.105,00
91031928	PORTE SAUNA DGL 10x19 ASPEN	990 x 1890 x 92	€ 1.150,00
91031930	PORTE SAUNA DGL 10x19 ASPEN VERRE CLAIRE	990 x 1890 x 92	€ 1.150,00
91031720	PORTE SAUNA DGL 7x20 ASPEN	690 x 1990 x 92	€ 816,00
91031725	PORTE SAUNA DGL 7x20 ASPEN VERRE CLAIRE	690 x 1990 x 92	€ 816,00
91031730	PORTE SAUNA DGL 8x20 ASPEN	790 x 1990 x 92	€ 911,00
91031735	PORTE SAUNA DGL 8x20 ASPEN VERRE CLAIRE	790 x 1990 x 92	€ 911,00
91031904	PORTE SAUNA DGL 9x20 ASPEN	890 x 1990 x 92	€ 1.146,00
91031906	PORTE SAUNA DGL 9x20 ASPEN VERRE CLAIRE	890 x 1990 x 92	€ 1.146,00
91031932	PORTE SAUNA DGL 10x20 ASPEN	990 x 1990 x 92	€ 1.190,00
91031934	PORTE SAUNA DGL 10x20 ASPEN VERRE CLAIRE	990 x 1990 x 92	€ 1.190,00
91031740	PORTE SAUNA DGL 7x21 ASPEN	690 x 2090 x 92	€ 923,00
91031745	PORTE SAUNA DGL 7x21 ASPEN VERRE CLAIRE	690 x 2090 x 92	€ 923,00
91031750	PORTE SAUNA DGL 8x21 ASPEN	790 x 2090 x 92	€ 944,00
91031755	PORTE SAUNA DGL 8x21 ASPEN VERRE CLAIRE	790 x 2090 x 92	€ 944,00
91031908	PORTE SAUNA DGL 9x21 ASPEN	890 x 2090 x 92	€ 1.186,00
91031910	PORTE SAUNA DGL 9x21 ASPEN VERRE CLAIRE	890 x 2090 x 92	€ 1.186,00
91031936	PORTE SAUNA DGL 10x21 ASPEN	990 x 2090 x 92	€ 1.231,00
91031938	PORTE SAUNA DGL 10x21 ASPEN VERRE CLAIRE	990 x 2090 x 92	€ 1.231,00
91031780	PORTE SAUNA DGL-EH ASPEN	1020 x 1890 x 92	€ 1.067,00
91031785	PORTE SAUNA DGL-EH ASPEN VERRE CLAIRE	1020 x 1890 x 92	€ 1.067,00
94989772	PORTE SAUNA DGL 7x19 ALDER	690 x 1890 x 92	€ 995,00
94989773	PORTE SAUNA DGL 7x 19 ALDER VERRE CLAIRE	690 x 1890 x 92	€ 995,00

Bois en vrac, premier choix

Le bois en vrac est d'une épaisseur de 15mm. Planches de qualité, bien sèches, meilleure stabilité à long terme. Informez vous pour la longueur des planches. Les longueurs varient normalement entre 2000mm et 2500mm.



Informez-vous pour plus d'articles et de prix concernant le bois en vrac et ceci pour la construction de votre sauna.



Avez-vous encore de questions ?
N'hésitez pas à nous contacter et on calculera avec vous le nombre de planches nécessaire.

Matériaux de construction pour sauna



Caillebotis

Caillebotis 70x90 TREMBLE (Art. 90059006)
€ 127,00

Dossier

Dossier E68-PRO 190x905 TREMBLE (Art. 90395050)
€ 128,00
Dossier E68-PRO 190x1160 TREMBLE (Art. 90395052)
€ 136,00
Dossier E68-PRO 190x1415 TREMBLE (Art. 90395054)
€ 144,00
Dossier E68-PRO 190x1670 TREMBLE (Art. 90395056)
€ 163,00
Dossier E68-PRO 190x1925 TREMBLE (Art. 90395058)
€ 184,00
Dossier E68-PRO 190x2180 TREMBLE (Art. 90395060)
€ 191,00
Dossier E68-PRO 190x2435 TREMBLE (Art. 90395062)
€ 209,00

Banquettes sauna type E68

Banquette sauna E68 600x1180 TREMBLE (Art. 90234314)
€ 259,00
Banquette sauna E68 600x1435 TREMBLE (Art. 90234315)
€ 305,00
Banquette sauna E68 600x1525 TREMBLE (Art. 90234316)
€ 310,00
Banquette sauna E68 600x1780 TREMBLE (Art. 90234318)
€ 344,00
Banquette sauna E68 600x2035 TREMBLE (Art. 90234320)
€ 369,00
Banquette sauna E68 600x2290 TREMBLE (Art. 90234322)
€ 413,00
Banquette sauna E68 600x2545 TREMBLE (Art. 90234324)
€ 436,00

Habillage entre les banquettes

Habillage E68-PRO / 350x1015 TREMBLE (Art. 90395030)
€ 154,00
Habillage E68-PRO / 350x1270 TREMBLE (Art. 90395032)
€ 158,00
Habillage E68-PRO / 350x1525 TREMBLE (Art. 90395034)
€ 164,00
Habillage E68-PRO / 350x1780 TREMBLE (Art. 90395036)
€ 176,00
Habillage E68-PRO / 350x2035 TREMBLE (Art. 90395038)
€ 194,00
Habillage E68-PRO / 350x2290 TREMBLE (Art. 90395040)
€ 202,00
Habillage E68-PRO / 350x2545 TREMBLE (Art. 90395042)
€ 224,00

Huile de protection

pour banquettes sauna (Art. 90022050)
€ 36,00

Dossier Ergonomique

90393270 Dossier ESR / 905 Tremble
€ 126,00
90393272 Dossier ESR / 1160 Tremble
€ 133,00
90393274 Dossier ESR / 1415 Tremble
€ 162,00
90393276 Dossier ESR / 1670 Tremble
€ 171,00
90393278 Dossier ESR / 1925 Tremble
€ 203,00
90393280 Dossier ESR / 2180 Tremble
€ 210,00
90393282 Dossier ESR / 2435 Tremble
€ 218,00



Contactez nous si vous désirez du travail sur mesure.



Eclairage 230V Eclairage céramique standard

- A | Lumière sauna 40W (Art. 90011000)
€ 86,00
Abat-jour de coin tremble (Art. 90091011)
€ 65,00

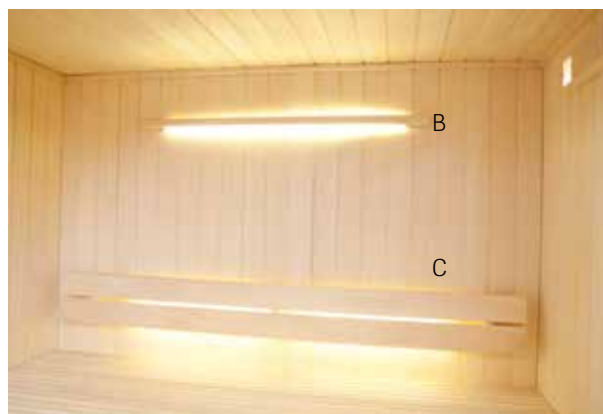

Eclairage LED

- B | Eclairage led
Lumière sauna E28 1070mm 4,1W (Art. 90011400)
Trafo non inclus
€ 201,00
Lumière sauna E28 700mm 2,4W (Art. 90011402)
Trafo non inclus
€ 172,00
Lumière sauna E28 350mm 0,8W (Art.90011404)
Trafo non inclus
€ 119,00
- D | Lumière sauna E90 0,8W (Art. 90011420)
Trafo non inclus
€ 136,00
Transformateur Tylö LED (Art. 90901030)
Max 15 Watt
€ 81,00
- C | Eclairage indirecte sauna Led 1 (Art. 90011022)
Transfo non inclus
€ 203,00
Eclairage indirecte sauna Led 2 (Art. 90011024)
Transfo non inclus
€ 234,00
Eclairage indirecte sauna Led 3 (Art. 90011026)
Transfo non inclus
€ 293,00
Eclairage indirecte sauna Led 4 (Art. 90011028)
Transfo non inclus
€ 368,00



Pour une gamme plus étendue d'éclairage,
contactez nous

Sauna LED contient:	Transfo	500mm LED	870mm LED	rallonge électrique 2m
Eclairage indirecte sauna Led 1	1	1		1
Eclairage indirecte sauna Led 2	1		1	1
Eclairage indirecte sauna Led 3	1	2		1
Eclairage indirecte sauna Led 4	1	3		1

Accessoires

Accessoires Bouleau

- hygro/thermo BIRCH (Art. 90152811)
€ 64,00
- Thermomètre BIRCH (Art. 90152821)
€ 44,00
- Hygromètre BIRCH (Art. 90152831)
€ 44,00
- Sablier BIRCH (Art. 90152840)
€ 28,00



Accessoires Classic

- Louche Classic (Art. 90121025)
€ 41,00
- Sceau Classic (Art. 90041010)
€ 92,00

blonde accessoires

- Seau Blonde (Art. 90152000)
€ 117,00
- Louche Blonde (Art. 90152010)
€ 56,00
- Thermomètre Blonde (Art. 90152025)
€ 66,00
- Hygromètre Blonde (Art. 90152035)
€ 66,00
- Hygro/thermo Blonde (Art. 90152045)
€ 87,00
- Sablier Blonde (Art. 90152050)
€ 68,00
- Porte-serviette Blonde (Art. 90152070)
€ 101,00
- Repose-tête tremble Rib (Art. 90081014)
€ 113,00



dark accessoires

- SCEAU DARK(Art. 90152700)
€ 117,00
- LOUCHE DARK (Art. 90152710)
€ 56,00
- THERMOMÈTRE DARK (Art. 90152720)
€ 66,00
- HYGROMÈTRE DARK (Art. 90152730)
€ 66,00
- HYGRO/THERMO DARK (Art. 90152740)
€ 87,00
- SABLIER DARK (Art. 90152750)
€ 68,00
- PORTE-SERVIETTE RAIL DARK (Art. 90152770)
€ 101,00



Sceau Basculant

Après un moment de sauna chaud un rafraîchissement immédiat puisse vous refroidir. Quand vous tirez à la corde du seau sauna vous vous plongez dans une douche de l'eau froide rafraichissante. Le seau sauna est fabriqué du bois Kambala qualitatif. Une corde à tirer est attachée au seau.

- 522/05 voor usage interne € 385,00
- 522/03 voor usage externe € 448,00



Haut-parleurs (paire)

- € 187,00



Pour une gamme plus étendue d'accessoires, repose-tête et fragrances, contactez nous.

Cabine sauna Evolve



CABINE SAUNA EN PANNEAUX PRÉFABRIQUÉS

La gamme Evolve de Tylö est une solution flexible où vous avez la liberté de donner une touche personnelle. Il est fabriqué en pin du nord (polaire) ou en tremble sans nœuds. Les lambris en bois sont cloués et vissés de manière invisible. Pour une meilleure esthétique, Les lambris entre les murs et le plafond sont alignés

La cabine est fabriquée sur un socle anodisé en aluminium qui la protège contre les remontées d'humidité.

La porte est fabriquée en verre de sécurité « securit » d'épaisseur de 8mm, fermeture magnétique et 2 charnières de qualité (3 charnières pour le modèle en tremble). On a le choix entre verre clair ou verre fumé. Il existe aussi un Evolve en pin, avec une porte DGB 7x20. Par contre l'Evolve en tremble a une porte DGL 7x19.

INTÉRIEUR

La gamme Evolve comporte d'élégantes banquettes avec une finition précise et un nez arrondi. Les banquettes sont fabriquées selon la norme allemande « RAL », gage de stabilité et robustesse.

Un habillage entre les banquettes accentue l'aspect luxueux de la cabine.

Un repose-dos procure un confort maximal pour ceux qui aiment s'asseoir dans le sauna.

ÉCLAIRAGE

Un éclairage d'ambiance indirecte LED assure une chaleur agréable et douce. L'éclairage assure également une faible consommation d'énergie.

VENTILATION

Le système de ventilation Tylö direct permet une montée rapide de la Température. Un système de ventilation bien pensé garantit un air renouvelé et une différence de température entre les niveaux.

POELES/FOURS

Le poêle Tylö sense sport inclut les pierres sauna diabas. Pas besoin d'une protection de poêle car le poêle sauna comporte 3 parois et pourvu d'une protection « thermofloc ».

Le Tylö sense sport est programmable 9 heures d'avance et contient une commande, montée sur côté gauche du poêle (peut aussi être montée sur côté droit).

On sait retrouver la puissance(kW) du poêle sauna sur l'aperçu près des dimensions. Tous les poêles sauna de Tylö peuvent être connectés sur 1/3x240v et 3x400v. Il est possible de connecter les puissances jusqu'à 3kw directement avec une prise. Demandez plus d'info.

Le câblage en silicones, résistant à la chaleur, n'est pas livré standard (sur demande).

ACCESSOIRES

La série Evolve de Tylö contient un seau en bois avec insert en plastique, une louche, thermo-et hygromètre, sablier, 2 repose-tête en bois (gamme « birch » et mode d'emploi).

HAUTEUR

Hauteur extérieure est de 2073mm

DIMENSIONS

Vu la transition de la gamme Evolve vers Harmony, ces modèles savent différer de leur format avec 15mm.

- Four sense sport peut être remplacé par un four sense plus avec une commande EC50 + € 324,00 TVA incl.
- Four sense sport peut être remplacé par un four sense plus avec une commande h1 touch screen + € 1.142,00 TVA incl.
- Four sense sport peut être remplacé par un four sense combi. Vous profitez non seulement d'un sauna sec mais aussi d'un sauna bio et sauna à vapeur inclus commande h2 touch screen + € 2.028,00 TVA incl.
- Ajouter des émetteurs infrarouges « full-spectrum » inclus un cadre en bois + € 387,00 TVA incl.
- Ajouter un bouton d'appui avec un temporisateur de 7 minutes + € 250,00 TVA incl.
- Lampe Thérapie lumière led pour construction contre le plafond, commande à distance inclus + € 599,00 TVA incl.
- Hauts-parleurs résistant à l'humidité et la chaleur, à connecter sur un système musicale, prévu par le client + € 187,00 TVA incl.
- Placement d'une cabine sauna Evolve zone1 + € 750,00 TVA incl.
- Placement d'une cabine sauna Evolve zone 1 avec options + € 950,00 TVA incl.
- Ajouter vitre en verre +€ voir page 8
- Cabine sauna sur mesure, prix sur demande

E1212 Pin polaire
 € 4.670,60
E1212 Tremble
 € 6.142,50

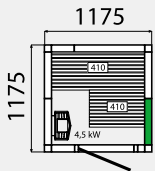

E1712 Pin polaire
 € 5.163,40
E1712 Tremble
 € 6.809,25

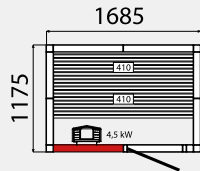

E1414 Pin polaire
 € 5.097,40
E1414 Tremble
 € 6.637,05

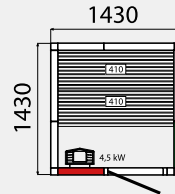

E1414/c Pin polaire
 € 5.533,00
E1414/c Tremble
 € 6.987,75

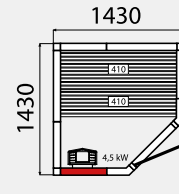

E1717 Pin polaire
 € 5.464,80
E1717 Tremble
 € 7.410,9

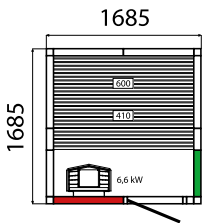

E1917 Pin polaire
 € 5.761,80
E1917 Tremble
 € 7.991,55

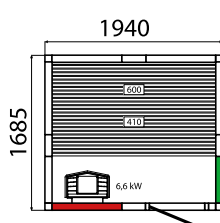

E2217 Pin polaire
 € 6.474,60
E2217 Tremble
 € 8.694,00

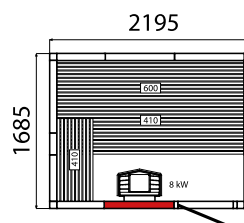

E1717/c Pin polaire
 € 5.612,20
E1717/c Tremble
 € 7.651,35

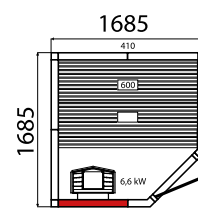

E1919 Pin polaire
 € 6.135,80
E1919 Tremble
 € 8.445,15

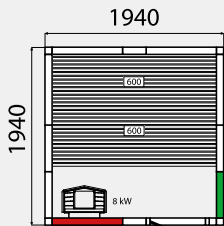

E2219 Pin polaire
 € 6.860,70
E2219 Tremble
 € 9.128,70

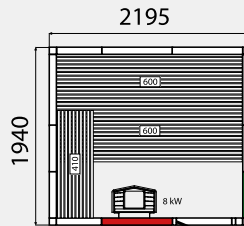

E2419 Pin polaire
 € 7.099,40
E2419 Tremblen
 € 9.551,85

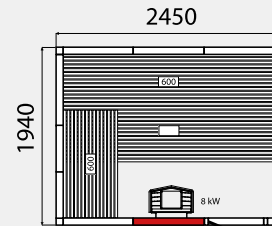

E2719 Pin polaire
 € 7.856,20
E2719 Tremble
 € 10.318,35

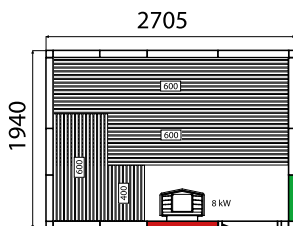

E2222 Pin polaire
 € 7.045,50
E2222 Tremble
 € 8.948,13

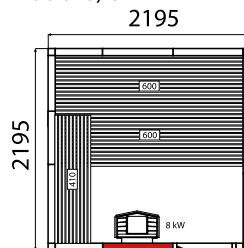

E2422 Pin polaire
 € 7.421,70
E2422 Tremble
 € 9.988,65

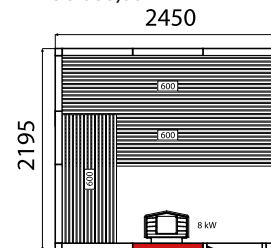

E1917/c Pin polaire
 € 5.957,60
E1917/c Tremble
 € 8.217,30

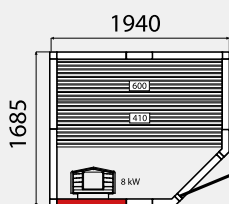

E1919/c Pin polaire
 € 6.103,90
E1919/c Tremble
 € 8.904,00

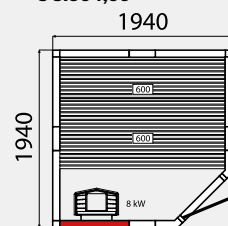

E2219/c Pin polaire
 € 7.306,20
E2219/c Tremble
 € 9.565,50

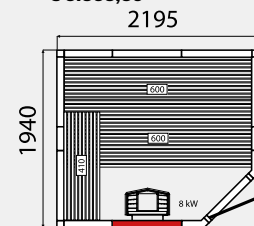

Cabine sauna Evolve



CABINE SAUNA EN PANNEAUX PRÉFABRIQUÉS

La gamme Evolve de Tylö est une solution flexible où vous avez la liberté de donner une touche personnelle. Il est fabriqué en pin du nord (polaire) ou en tremble sans nœuds. Les lambris en bois sont cloués et vissés de manière invisible. Pour une meilleure esthétique, Les lambris entre les murs et le plafond sont alignés

La cabine est fabriquée sur un socle anodisé en aluminium qui la protège contre les remontées d'humidité.

La porte est fabriquée en verre de sécurité « securit » d'épaisseur de 8mm, fermeture magnétique et 2 charnières de qualité (3 charnières pour le modèle en tremble). On a le choix entre verre claire ou verre fumé.

INTÉRIEUR

La gamme Evolve comporte d'élégantes banquettes avec une finition précise et un nez arrondi. Les banquettes sont fabriquées selon la norme allemande « RAL », gage de stabilité et robustesse.

Un habillage entre les banquettes accentue l'aspect luxueux de la cabine.

Un repose-dos procure un confort maximal pour ceux qui aiment s'asseoir dans le sauna.

ÉCLAIRAGE

Un éclairage d'ambiance indirecte LED assure une chaleur agréable et douce. L'éclairage assure également une faible consommation d'énergie.

VENTILATION

Le système de ventilation Tylö direct permet une montée rapide de la Température. Un système de ventilation bien pensé garantit un air renouvelé et une différence de température entre les niveaux.

POELES/FOURS

Le poêle Tylö sense sport inclut les pierres sauna diabas. Pas besoin d'une protection de poêle car le poêle sauna comporte 3 parois et pourvu d'une protection « thermofloc ».

Le Tylö sense sport est programmable 9 heures d'avance et contient une commande, montée sur côté gauche du poêle (peut aussi être montée sur côté droit).

On sait retrouver la puissance(kW) du poêle sauna sur l'aperçu près des dimensions. Tous les poêles sauna de Tylö peuvent être connectés sur 1/3x240v et 3x400v. Il est possible de connecter les puissances jusqu'à 3kw directement avec une prise. Demandez plus d'info.

Le câblage en silicomes, résistant à la chaleur, n'est pas livré standard (sur demande).

ACCESSOIRES

La série Evolve de Tylö contient un seau en bois avec insert en plastique, une louche, thermo-et hygromètre, sablier, 2 repose-tête en bois (gamme « birch » et mode d'emploi).

HAUTEUR

Hauteur extérieure est de 2073mm

- Four sense sport peut être remplacé par un four sense plus avec une commande EC50 + € 324,00 TVA incl.
- Four sense sport peut être remplacé par un four sense plus avec une commande h1 touch screen + € 1.142,00 TVA incl.
- Four sense sport peut être remplacé par un four sense combi. Vous profitez non seulement d'un sauna sec mais aussi d'un sauna bio et sauna à vapeur inclus commande h2 touch screen + € 2.028,00 TVA incl.
- Ajouter des émetteurs infrarouges « full-spectrum » inclus un cadre en bois + € 387,00 TVA incl.
- Ajouter un bouton d'appui avec un temporisateur de 7 minutes + € 250,00 TVA incl.
- Lampe Thérapie lumière led pour construction contre le plafond, commande à distance inclus + € 599,00 TVA incl.
- Hauts-parleurs résistant à l'humidité et la chaleur, à connecter sur un système musicale, prévu par le client + € 187,00 TVA incl.
- Placement d'une cabine sauna Evolve zone1 + € 750,00 TVA incl.
- Placement d'une cabine sauna Evolve zone 1 avec options + € 950,00 TVA incl.
- Cabine sauna sur mesure, prix sur demande

E1712 PLUS GF Tremble
€ 7.417,20

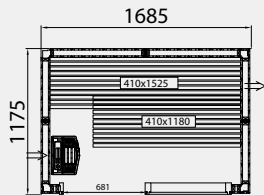

E1414 PLUS GF Tremble
€ 7.200,90

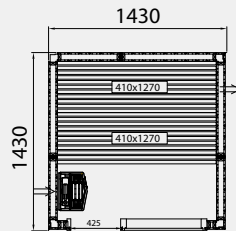

E1717 PLUS GF Tremble
€ 7.931,70

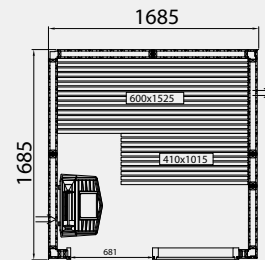

E1917 PLUS GF Tremble
€ 8.553,30

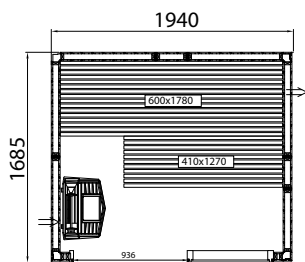

E2217 PLUS GF Tremble
€ 9.104,55

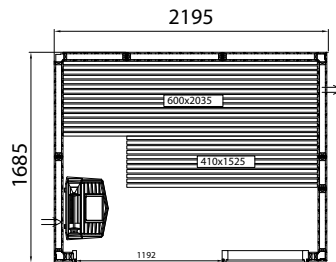

E1919 PLUS GF Tremble
€ 9.049,95

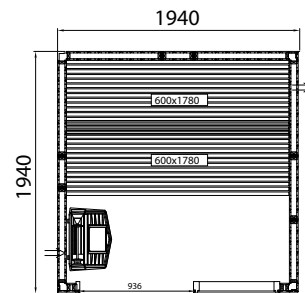

E2219 PLUS GF Tremble
€ 9.559,20

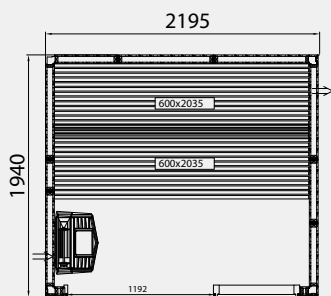

E2419 PLUS GF Tremble
€ 10.116,75

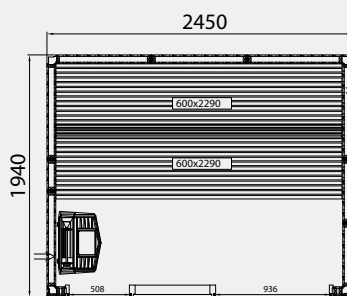

E2719 PLUS GF Tremble
€ 10.726,80

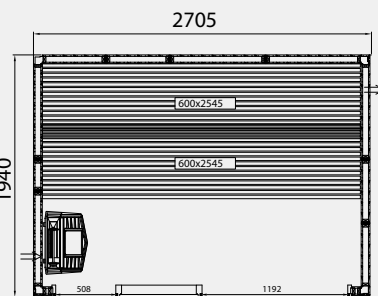

E2222 PLUS GF Tremble
€ 9.975,00

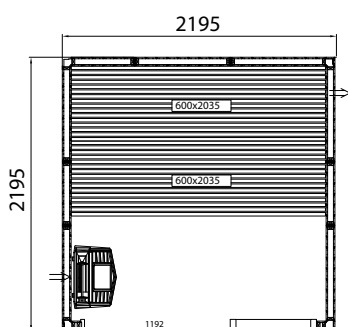

E2422 PLUS GF Tremble
€ 10.529,40

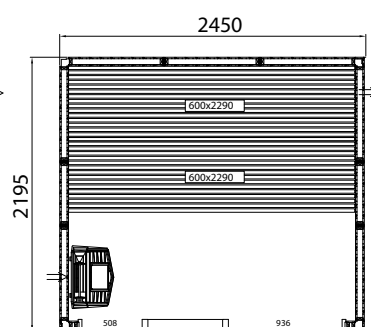

Cabine sauna Evolve Glass Corner



CABINE SAUNA EN PANNEAUX PRÉFABRIQUÉS

Pareil à la gamme Evolve de Tylö ceci est une solution flexible où vous avez la liberté de donner une touche personnelle. Il est fabriqué en tremble sans nœuds. Les lambris en bois sont cloués et vissés de manière invisible.

La cabine est fabriquée sur un socle anodisé en aluminium qui la protège contre les remontées d'humidité.

La porte est fabriquée en verre de sécurité « securit » d'épaisseur de 8mm, fermeture magnétique et 3 charnières de qualité. La porte est en verre clair comme le raccord d'angle.

INTÉRIEUR

La gamme Evolve comporte d'élégantes banquettes avec une finition précise et un nez arrondi. Les banquettes sont fabriquées selon la norme allemande « RAL », gage de stabilité et robustesse.

Un habillage entre les banquettes accentue l'aspect luxueux de la cabine.

Un repose-dos procure un confort maximal pour ceux qui aiment s'asseoir dans le sauna.

ÉCLAIRAGE

Un éclairage d'ambiance indirecte LED assure une chaleur agréable et douce. L'éclairage assure également une faible consommation d'énergie.

VENTILATION

Le système de ventilation Tylö direct permet une montée rapide de la température. Un système de ventilation bien pensé garantit un air renouvelé et une différence de température entre les niveaux.

POELES/FOURS

Le poêle Tylö sense sport inclut les pierres sauna diabas. Pas besoin d'une protection de poêle car le poêle sauna comporte 3 parois et pourvu d'une protection « thermofloc ». Si le poêle doit être installé devant la section vitrée, nous prévoyons alors une plaque de finition en tremble.

On sait retrouver la puissance(kW) du poêle sauna sur l'aperçu près des dimensions. Tous les poêles sauna de Tylö peuvent être connectés sur 1/3x240v et 3x400v. Il est possible de connecter les puissances jusqu'à 3kw directement avec une prise. Demandez plus d'info.

Le câblage en silicomes, résistant à la chaleur, n'est pas livré standard (sur demande).

ACCESSOIRES

La série Evolve Plus de Tylö contient un seau en bois avec insert en plastique, une louche, thermo-et hygromètre, sablier, 2 repose-tête en bois (gamme « birch » et mode d'emploi).

HAUTEUR

La hauteur extérieure standard de cette gamme est de 2100mm.

- Four sense sport peut être remplacé par un four sense plus avec une commande EC50 + € 324,00
- Four sense sport peut être remplacé par un four sense plus avec une commande h1 touch screen + € 1.142,00
- Four sense sport peut être remplacé par un four sense combi. Vous profitez non seulement d'un sauna sec mais aussi d'un sauna bio et sauna à vapeur inclus commande h2 touch screen + € 2.028,00
- Ajouter des émetteurs infrarouges « full-spectrum » inclus un cadre en bois + € 387,00
- Ajouter un bouton d'appui avec un temporisateur de 7 minutes + € 250,00
- Lampe Thérapie lumière led pour construction contre le plafond, commande à distance inclus + € 599,00
- Hauts-parleurs résistant à l'humidité et la chaleur, à connecter sur un système musicale, prévu par le client + € 187,00
- Placement d'une cabine sauna Evolve zone1 + € 750,00
- Placement d'une cabine sauna Evolve zone 1 avec options + € 950,00
- Cabine sauna sur mesure, prix sur demande

E1717 PLUS GC
€ 8.605,80

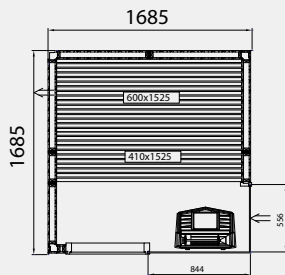

E1917 PLUS GC
€ 9.316,65

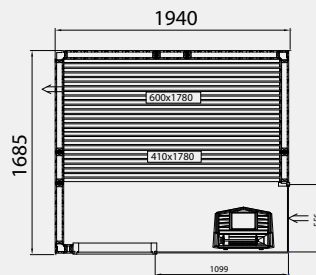

E2217 PLUS GC
€ 9.886,80

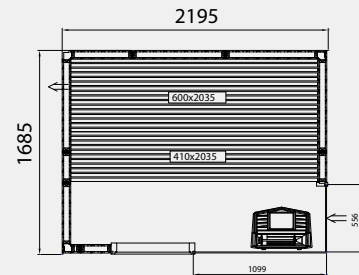

E1919 PLUS GC
€ 9.857,40

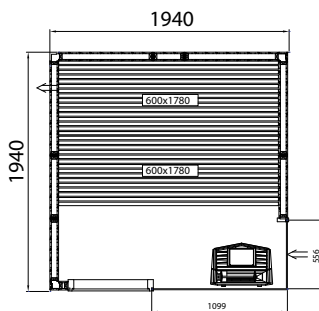

E2219 PLUS GC
€ 10.432,80

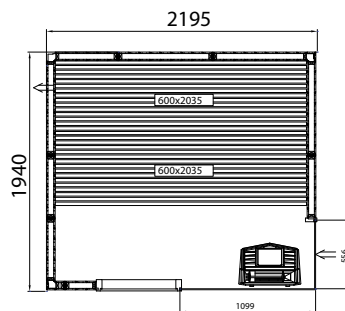

E2419 PLUS GC
€ 11.293,80

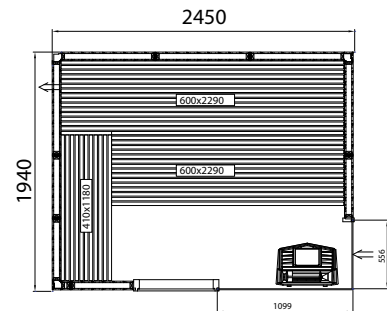

E2719 PLUS GC
€ 12.144,30

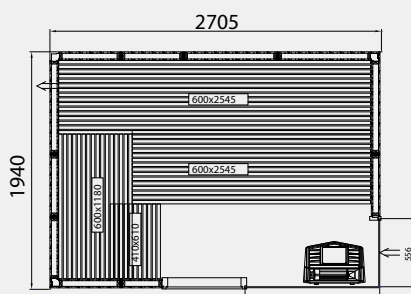

E2222 PLUS GC
€ 10.912,65

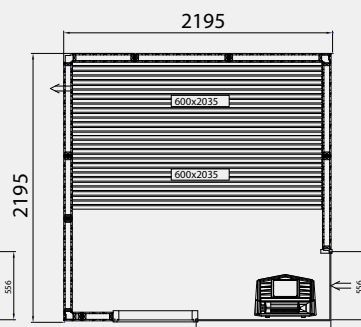

E2422 PLUS GC
€ 11.816,70

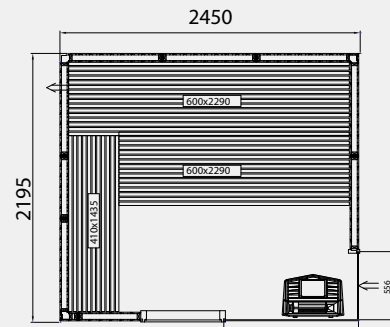

Sauna et hammam Twin – Sauna Impression



Douche/hammam et sauna ; 2 en 1. Idéal pour votre salle de bain ou votre espace wellness réduit.

Douche/hammam Twin

Cette douche est composée de profils anodisés, verre, et acrylique d'une haute qualité. Tous ces matériaux sont résistants à l'humidité, même si on prend une douche tous les jours. Les matériaux sont faciles à entretenir. Elle est prévue standard avec lumière blanc chaud LED et une commande H1 touch screen. La buse de vapeur comporte un réceptacle pour mettre des huiles essentielles. La cabine possède une hauteur extérieure de 2100mm et doit être installée sur un sol résistant à l'eau et intégrant une évacuation de sol. Il y a aussi 1 ou 2 banquettes design (selon la dimension) Certains types peuvent être placés dans d'autres configurations, contactez-nous pour plus d'info.

Sauna Twin

Description Impression sauna



Sauna Impression

Un sauna dans votre salle de bain.

Ce sauna de manière standard est équipé d'un four sauna classique. Le bois est en tremble sans nœuds et frêne thermo traité « thermowood ». Ainsi vous avez un design élégant et une sensation de chaleur. Le sauna est équipé d'éclairage indirecte dans le dossier ainsi que dans la paroi latérale. Le four sauna Tylö compact sait être connecté sur 2.2kw ou 4.5kw et est prévu de pierres sauna diabase. L'hauteur est de 2100mm. La cabine est montée sur un bâti de sol anodisé en aluminium qui la protège contre les remontées d'humidité. Les accessoires sont de la gamme de luxe Tylo, type « dark », le seau et la louche sont en inox avec une poignée thermowood. Le sablier est du même design. Hygro-et thermomètre dans la paroi latérale. Certains types peuvent être placés dans d'autres configurations, contactez-nous pour plus d'info.

- Four compact peut être remplacé par four combi compact : vous profitez non seulement d'un sauna sec mais aussi d'un sauna bio et/ou sauna à vapeur inclus commande h2 touch screen + € 1272,00
- Ajouter des émetteurs infrarouges « full-spectrum » inclus un cadre en bois + € 387,00
- Ajouter un bouton d'appui avec un temporisateur de 7 minutes + € 250,00
- Lampe Thérapie lumière led pour construction contre le plafond, commande à distance inclus + € 599,00
- Hauts-parleurs résistant à l'humidité et la chaleur, à connecter sur un système musicale, prévu par le client + € 187,00
- Placement d'une cabine sauna Impression zone1 + € 750,00
- Placement d'une cabine à vapeur et sauna Twin zone 1 + € 950,00

i1309
€ 9.126,60

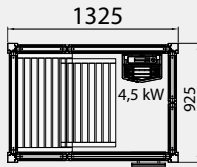

i1313
€ 10.186,05

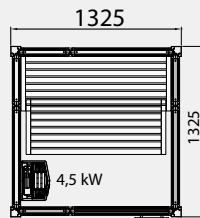

i1713
€ 11.411,40

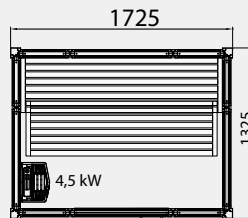

i1115/c
€ 8.766,45

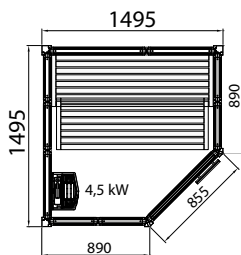
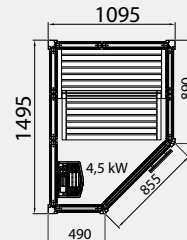

i1515/c
€ 11.771,55

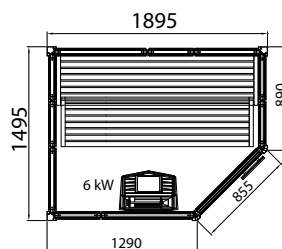

i1915/c
€ 13.936,65

Twin 130/1309
€ 18.544,05 TVA inclus

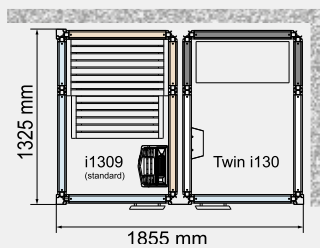

Twin 130/1313
€ 19.983,60,00

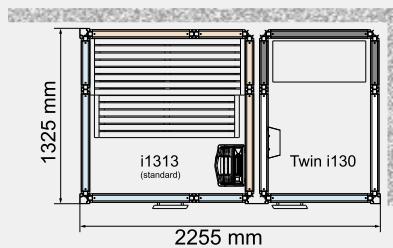

Twin 130/1713
€ 21.785,40

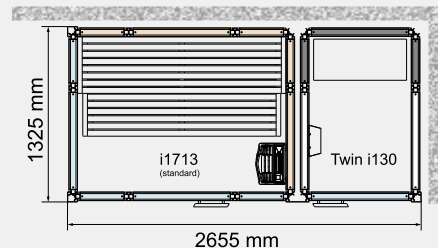

Twin 130/1309/W
€ 20.704,95

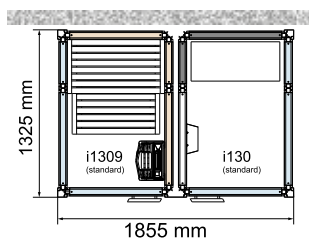

Twin 130/1313/w
€ 22.146,60

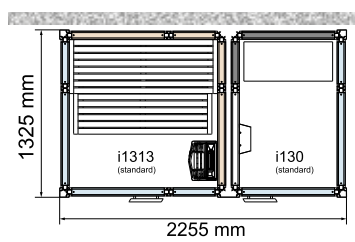

Twin 130/1713/W
€ 23.765,70

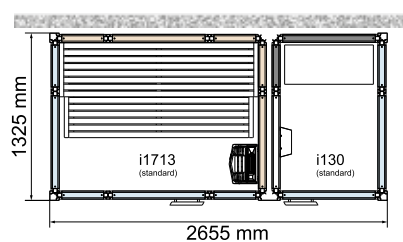

Twin 130 SQ/1309
€ 18.722,55

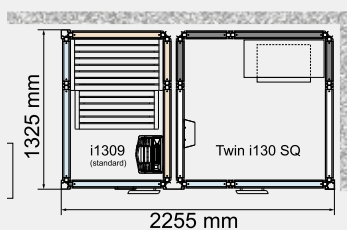

Twin 130 SQ/1313
€ 19.983,60

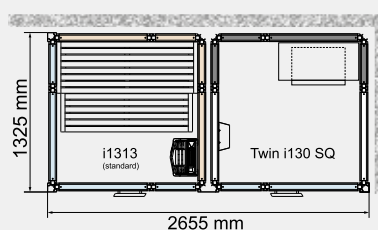

Twin 130 SQ/1713
€ 22.146,60

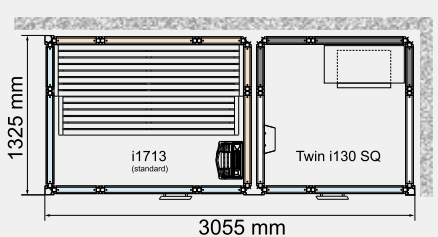

Cabine infrarouge

Cabines infrarouges pour tout le monde

Quel que soit votre budget, votre goût ou votre espace disponible, il existe une cabine infrarouge Tylö prime+ pour vous. Nos cabines infrarouges Tylö prime+ possèdent un design moderne avec une façade entièrement vitrée. Finis la claustrophobie !! La commande est une commande intuitive « touch screen ». Les cabines infrarouges sont livrés prêt à l'emploi et peuvent être connectés immédiatement à une prise électrique standard. Connectez-la et profitez – en immédiatement !!

Toutes les cabines infrarouges Tylö prime+ possèdent (équipements standards) : éclairage indirecte, éclairage pour lire, thérapie couleurs LED, musique avec bluetooth, diffuseur de fragrances, chauffage pour les banquettes et le sol.

Prime+ 99

1-personne
914 x 914 x 1940 (bxdxh mm)
1400 Watt - Art. 95109700
€ 3.475,00

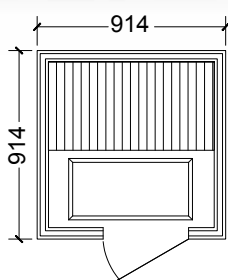

Prime+ 1210

2-personnes
1219 x 1016 x 1940 (bxdxh mm)
1550 Watt - Art. 95109710
€ 4.055,00

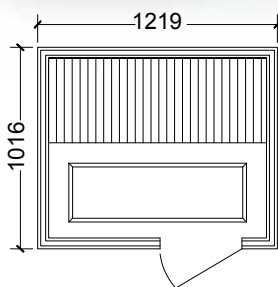

Prime+ 1611

3-personnes
1626 x 1118 x 1940 (bxdxh mm)
2000 Watt - Art. 95109720
€ 5.095,00

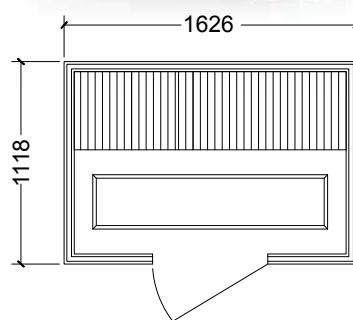

Waarom Tylö Prime+?

Un rayonnement électro magnétique qui est très bas. Tylö améliore ainsi même les règles sévères suédoises concernant le rayonnement électro magnétique. Une technologie exclusive « evenheat », c.a.d que l'émission de chaleur est très rapide et que tous les panneaux possèdent une température équivalente. La finition en Hemlock Canadien de qualité et design.

L'essence de bois 'Hemlock' est plus dense et plus solide que le cèdre. Des panneaux préfabriqués pour un montage simple et ceci sans l'emploi d'outils. Il est possible de profiter d'une session infrarouge une heure après livraison. Parois avant complètement en verre. Finis la claustrophobie !!



Art. 48B-8-Alder

Dossier ergonomique 8-lattes infrarouge
Dimensions: 500 x 55 x 510 mm (l x p x h)
Prix 38 €

Prime+ 1811

3-personnes
 1829 x 1118 x 1940 (bxdxh mm)
 2000 Watt - Art. 95109730
 € 5.409,00

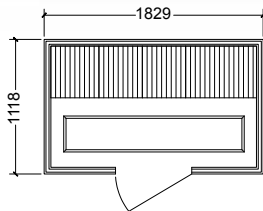

Prime+ 1814

4-personnes
 1829 x 1422 x 1940 (bxdxh mm)
 2200 Watt - Art. 95109740
 € 6.019,00

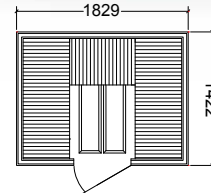

Prime+ 1313/c

3-personnes
 1321 x 1321 x 1940 (bxdxh mm)
 1700 Watt - Art. 95109750
 € 4.809,00

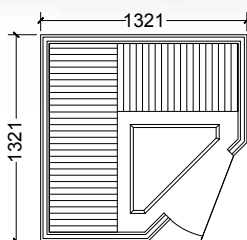

Prime+ 1515/c

4-personnes
 1524 x 1524 x 1940 (bxdxh mm)
 2100 Watt - Art. 95109760
 € 5.848,00

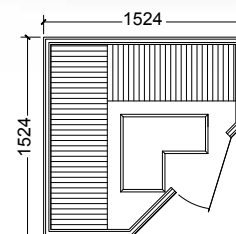

Générateurs de vapeur

Générateurs de vapeur Tylö VA

Un générateur de vapeur puissant entièrement automatique. Equipé d'un réservoir d'eau de grande capacité en vue d'un usage professionnel. Se raccorde à l'électricité et à l'eau.

Stoom 2/4/6 VB
(Art. no. 66201830)
€ 2.199,00

STEAM 6VA 3x400V+N,1/3x230V
(Art. no. 6620 2020)
€ 3.219,00

STEAM 9VA-K 3x400V+N,1/3x230V
(Art. no. 66203021)
€ 3.514,00

STEAM 12VA 3x400V+N,1/3x230V
(Art. no. 66204020)
€ 4.035,00

STEAM 18VA 3x400V+N,1/3x230V
(Art. no. 66205020)
€ 8.053,00

STEAM 24VA 3x400V+N,1/3x230V
(Art. no. 66206020)
€ 9.360,00

Steam Home

Nouvelle génération de générateurs à vapeur pour utilisation à la maison ; doit être combiné avec un panneau de commande Pure ou Elite . Le panneau de commande est exclus.

STEAM HOME 3/6/9 kW
(Art. 66210120)
€ 2.611,00



Steam Commercial

Nouvelle génération de générateurs à vapeur pour utilisation professionnelle ; doit être combiné avec un panneau de commande Pure ou Elite .

Il y a de nouvelles possibilités comme stand-by, multi vapeur, ne plus d'interruption d'entretien et monitoring complet avec le panneau de commande Elite.

Vous pouvez connecter 3 générateurs de vapeur sur un panneau de commande. Le panneau de commande est exclus.

STEAM COMMERCIAL 9kW
(Art. 66210010)
€ 4.403,00

STEAM COMMERCIAL 12kW
(Art. 66210015)
€ 4.936,00

STEAM COMMERCIAL 15kW
(Art. 66210020)
€ 4.584,00

Générateurs de vapeur Tylö VB

Générateur de vapeur compact, identique aux modèles VA pour ce qui est de la qualité des matériaux, des fonctionnalités et des finitions, doté d'un réservoir moins important afin de réduire le temps de chauffe. Il est conçu pour les hammams de petites à moyennes dimensions en usage privé. Indice de protection IP23. A compléter par un tableau de commande au choix



Diffuseur de senteurs pratique et simple d'utilisation

Avec le diffuseur de senteurs Tylö, ajoutez une dimension de plaisir supplémentaire. Proposé en accessoire pour le générateur de vapeur, il se raccorde simplement au tuyau de sortie. Le tableau de commande vous permet de doser la quantité de liquide parfumé et la durée de diffusion. Le diffuseur se branche sur une simple prise de courant.

(Flavourlux) Flavourlux diffuseur de senteurs € 845,00
(Art. no. 90908014) Tylö diffuseur de senteurs € 3.006,00

modèle	puissance (kW)	Min./max. volume hammam (m³)				production de vapeur(kg/h)	dimension en mm. (long.xlarg.xhaut.)	tableau de commande adapté
		cloison légère en verre, plastique, cabine Elysée, Excellent,etc		cloison lourde en carrelage, béton, pierre, etc				
		Avec ventilation	Sans ventilation	Avec ventilation	Sans ventilation			
2/4/6 VB*	2,2 4,5 6,6	- max. 4 3-8	max. 2,5 max. 5,5 4-15	- max. 2,5 2-5	max. 1,5 max. 3,3 2,5-8	3 5,5 8	445x130x415	
6 VA	6	3-8	4-15	2-5	2,5-8	8	570x224x485	EC50, CC50, CC300 en h1
9 VA	9	6-16	13-24	4-10	7-16	12	570x224x485	
12 VA	12	14-22	22-30	8-15	14-20	16	570x224x485	
18 VA	18	20-30	28-40	13-20	18-30	24	615x445x485	
24 VA	24	28-40	38-50	18-30	28-40	32	615x445x485	
3x9 VA**	27	38-45	46-60	28-40	38-52	36	570x224x485	
3x12 VA**	36	43-60	58-70	38-50	48-60	48	570x224x485	



Colonne vapeur tx202/g

La colonne vapeur tx 202/g est une solution simple et flexible qui transforme une douche traditionnelle en hammam. La colonne vapeur se combine avec des panneaux vitrés et une porte hammam pour obtenir une cabine complète sur mesure. La colonne vapeur intègre un générateur de vapeur, piloté par le tableau de commande fixé à l'intérieur. Elle est également équipée d'une buse vapeur et d'une tête de douche fixe. La colonne vapeur existe également en version sans douche ni porte et porte alors la désignation t202/g. L'ensemble comprend :

Colonne vapeur tx202/g	(Art. 8900 8160)	€ 4.017,00
Colonne vapeur t202/g	(Art. 8900 8170)	€ 2.972,00
Porte hammam 60 G 2020	(Art. 9091 4000)	€ 1.704,00
Porte hammam 60 G 2020 Blanc	(Art. 9091 4005)	€ 1.704,00
Section vitrée 398/2020	(Art. 9091 4040)	€ 894,00
Section vitrée Blanc 398/2020	(Art. 9091 4045)	€ 894,00
Section vitrée 588/2020	(Art. 9091 4050)	€1.339,00
Section vitrée Blanc 588/2020	(Art. 9091 4055)	€1.339,00
Section vitrée 778/2020	(Art. 9091 4060)	€1.339,00
Section vitrée Blanc 778/2020	(Art. 9091 4065)	€1.339,00



Colonne vapeur tx202/w

La nouvelle colonne vapeur tx202/w est un dispositif autonome qui réunit les fonctions douche et hammam. Avec ses sections vitrées, sa porte hammam et ses dômes en plastique, elle transforme une douche traditionnelle en hammam. La colonne comporte un pommeau et une tête, ainsi qu'une buse vapeur. La tête est réglable en hauteur (de 1960mm à 2180mm) et dans le sens latéral. La cote d'encastrement minimum est de 2140mm. Par ailleurs, la colonne est équipée d'étagères de rangement et du nouveau tableau de commande Tylö h1 qui vous permet de changer les réglages d'un simple effleurement.

L'ensemble comprend:

Colonne vapeur tx202/w	(Art. 8900 8140)	€5.073,00
------------------------	------------------	-----------

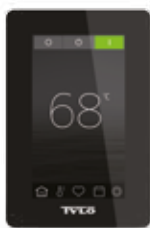

Elite

Panneau de commande type Elite, la commande ultime. Ce panneau sait aussi être utilisé via smartphone ou pc. Programmation est possible !

Controlpanel Elite	(Art. 72005000) € 1.268,00
Recessed casing Elite	(Art. 90001056) € 48,00

CC50

CC50 (Art. 71214005)	€ 488,00
----------------------	----------



Pure

Panneau de commande type Pure. Le panneau pure est un panneau touch screen abordable pour installer à l'intérieur ou l'extérieur du sauna. Ce panneau est numéroté de 1 à 10.

Controlpanel Pure	(Art. 72001410) € 315,00
-------------------	--------------------------

h1

Dimensions 140 x 80 mm, épaisseur 19 mm	
h1 (Art. 72001020)	€ 583,00



Sortie vapeur Grace
connexion sur 1/2"
(Art.9002950)

€84,00
Bahia home steam outlet dimensions : 280mm x 180mm (horizontalement ou verticalement) connexion 15-20mm (Art.90029254)
€245,00

Bahia pro steam outlet dimensions : 500mm x 300mm (horizontalement ou verticalement) Connexion 28-32 mm (Art.90029252)
€984,00

Douches hammam

Un Spa à domicile pour les petites salles de bains

Sur une espace minimale Tylö a créé un véritable spa à domicile associant une douche traditionnelle et un hammam. Une petite révolution qui tient dans une salle de bain ordinaire. Le hammam est une expérience plus douce. Le degré d'humidité y est de 100% quand la température ne dépasse pas 40 à 45°C, ce qui invite à de longues séances de relaxation.

Hamam avec douche i110/C

Cabine de douche hammam aux dimensions 1125x1125x2100mm (largeur x profondeur x hauteur) soit une surface de sol de 1.3m² seulement. Pour une seule personne. Inclus 1 banquette i44.

Impression i110/C blanc ou noir
€ 10.557,00



Hamam avec douche Tylö i130

Cabine de douche hammam aux dimensions 1325x925x2100mm (largeur x profondeur x hauteur) soit une surface de sol de 1.3m² seulement. Pour une seule personne. Inclus 1 banquette i66.

Impression i130 blanc ou noir
€ 10.160,00



Hamam avec douche Tylö i170

Cabine de douche hammam aux dimensions 1725x925x2100mm (largeur x profondeur x hauteur) soit une surface de sol de 1.7m² seulement. Pour deux adultes. Inclus 2 banquettes i66.

Impression i170 blanc ou noir
€ 11.908,00



Les cabines hammam avec douche Tylö Impression sont maintenant disponibles avec bac receveur en matériau composite, un matériau très stable de forme et dont la surface permet un bon écoulement de l'eau.

Le bac receveur Tylö pour cabines Impression a des pieds réglables et un siphon intégré pour un confort optimal. Il ajoute 100mm à la hauteur d'encombrement qui atteint alors 2200mm. De plus, chaque bac est fourni avec une coupelle qui se monte sous la buse vapeur et qui recueille les eaux de ruissellement.



Tabouret blanc i44 (Art. 9607 4752)
Largeur 44 cm
€ 548,00

Tabouret blanc i66 (Art. 9607 4750)
Largeur 66 cm.
€ 580,00

Option bac receveur i110C
€ 1.171,00

Option bac receveur i130
€ 1.265,00

Option bac receveur i170
€ 1.505,00

Portes battantes Tylö

Ultrarobustes, les portes battantes pour douche et hammam sont conçues pour résister à l'usure et aux contraintes d'une utilisation intensive des établissements professionnels. Elles sont fabriquées en verre sécurité trempé et fumé de 6mm. Le cadre, la poignée et les gonds sont en aluminium. La fermeture est assurée par des linteaux magnétiques et le battant est muni de baguettes de protection inoxydables. Le bas de porte comporte un déflecteur d'eau et une entrée d'air. Si pas mentionné, ouverture à gauche ou à droite. Vous avez le choix entre des portes avec ou sans seuil.



90911010	STEAM DOOR 50G CLEAR GLASS	635 x 1855 x 43	€ 1.591,00
90912000	STEAM DOOR 60 G	778 x 1870 x 60	€ 1.704,00
90912001	STEAM DOOR 60 G CLEAR GLASS	778 x 1870 x 60	€ 1.854,00
90912003	STEAM DOOR 60 G WHITE	778 x 1870 x 60	€ 1.704,00
90912005	STEAM DOOR 60 G CLEAR GLASS WHITE	778 x 1870 x 60	€ 1.854,00
90912025	STEAM DOOR 101G RIGHT	1010 x 1870 x 60	€ 2.194,00
90912030	STEAM DOOR 101G LEFT	1010 x 1870 x 60	€ 2.194,00
90912027	STEAM DOOR 101G RIGHT WHITE	1010 x 1870 x 60	€ 2.194,00
90912032	STEAM DOOR 101G LEFT WHITE	1010 x 1870 x 60	€ 2.194,00
90912040	STEAM DOOR 60 G 2100x778	778 x 2100 x 60	€ 1.793,00
90912250	STEAM DOOR 60G 9x19 BRONZE GLASS RIGHT	890 x 1890 x 60	€ 1.558,00
90912252	STEAM DOOR 60G 9x19 CLEAR GLASS RIGHT	890 x 1890 x 60	€ 1.558,00
90912254	STEAM DOOR 60G 9x20 BRONZE GLASS RIGHT	890 x 1990 x 60	€ 1.604,00
90912256	STEAM DOOR 60G 9x20 CLEAR GLASS RIGHT	890 x 1990 x 60	€ 1.604,00
90912258	STEAM DOOR 60G 9x21 BRONZE GLASS RIGHT	890 x 2090 x 60	€ 1.639,00
90912260	STEAM DOOR 60G 9x21 CLEAR GLASS RIGHT	890 x 2090 x 60	€ 1.639,00
90912262	STEAM DOOR 60G 10x19 BRONZE GLASS RIGHT	990 x 1890 x 60	€ 1.674,00
90912264	STEAM DOOR 60G 10x19 CLEAR GLASS RIGHT	990 x 1890 x 60	€ 1.674,00
90912266	STEAM DOOR 60G 10x20 BRONZE GLASS RIGHT	990 x 1990 x 60	€ 1.719,00
90912268	STEAM DOOR 60G 10x20 CLEAR GLASS RIGHT	990 x 1990 x 60	€ 1.719,00
90912270	STEAM DOOR 60G 10x21 BRONZE GLASS RIGHT	990 x 2090 x 60	€ 1.777,00
90912272	STEAM DOOR 60G 10x21 CLEAR GLASS RIGHT	990 x 2090 x 60	€ 1.777,00
90912274	STEAM DOOR 60G 9x19 BRONZE GLASS LEFT	890 x 1890 x 60	€ 1.558,00
90912276	STEAM DOOR 60G 9x19 CLEAR GLASS LEFT	890 x 1890 x 60	€ 1.558,00
90912278	STEAM DOOR 60G 9x20 BRONZE GLASS LEFT	890 x 1990 x 60	€ 1.604,00
90912280	STEAM DOOR 60G 9x20 CLEAR GLASS LEFT	890 x 1990 x 60	€ 1.604,00
90912282	STEAM DOOR 60G 9x21 BRONZE GLASS LEFT	890 x 2090 x 60	€ 1.639,00
90912284	STEAM DOOR 60G 9x21 CLEAR GLASS LEFT	890 x 2090 x 60	€ 1.639,00
90912286	STEAM DOOR 60G 10x19 BRONZE GLASS LEFT	990 x 1890 x 60	€ 1.674,00
90912288	STEAM DOOR 60G 10x19 CLEAR GLASS LEFT	990 x 1890 x 60	€ 1.674,00
90912290	STEAM DOOR 60G 10x20 BRONZE GLASS LEFT	990 x 1990 x 60	€ 1.719,00
90912292	STEAM DOOR 60G 10x20 CLEAR GLASS LEFT	990 x 1990 x 60	€ 1.719,00
90912294	STEAM DOOR 60G 10x21 BRONZE GLASS LEFT	990 x 2090 x 60	€ 1.777,00
90912296	STEAM DOOR 60G 10x21 CLEAR GLASS LEFT	990 x 2090 x 60	€ 1.777,00

Cabines hammam

Elysee

L'Elysee de Tylo, une cabine à vapeur luxueuse, est un supplément idéal pour des hôtels et des centres Wellness. Déjà prévu d'une porte à vapeur et un éclairage LED. Prix du générateur ainsi que tableau de commande à ajouter au prix de la cabine



96091000	ELYSÉE 2D WHITE/WHITE	€ 5.471,00
96091002	ELYSÉE 2DC WHITE/WHITE	€ 5.539,00
96091010	ELYSÉE 2DS WHITE/WHITE	€ 5.400,00
96091012	ELYSÉE 2DM WHITE/WHITE	€ 5.856,00
*96091140	ELYSÉE 3FCR WHITE/WHITE	€ 6.543,00
*96091144	ELYSÉE 3FCL WHITE/WHITE	€ 6.543,00
*96091148	ELYSÉE 5FCR WHITE/WHITE	€ 8.601,00
*96091152	ELYSÉE 5FCL WHITE/WHITE	€ 8.601,00
96091028	ELYSÉE 4F WHITE/WHITE	€ 7.476,00
96091032	ELYSÉE 6F WHITE/WHITE	€ 9.310,00
96091036	ELYSÉE 8F WHITE/WHITE	€ 11.802,00
96091040	ELYSÉE 10F WHITE/WHITE	€ 14.228,00
96091042	ELYSÉE 12F WHITE/WHITE	€ 16.400,00
96091050	ELYSÉE 7E WHITE/WHITE	€ 11.689,00
96091052	ELYSÉE 9E WHITE/WHITE	€ 13.884,00
96091054	ELYSÉE 11E WHITE/WHITE	€ 16.080,00

Lux Elements



Lux Elements : prêt à carreler. Douche ou hammam à vapeur prêt à carreler, ceci en plusieurs formes et mesures. A livrer en kit pour placement ou « auto construction ». Informez -vous pour savoir les possibilités.



Panacea



Cabine luxueuse Tylo en verre et aluminium avec des banquettes Corian

Sur le site www.tylo.be vous trouvez une liste complète avec tous les magasins Tylo en Belgique et le G.D. Luxembourg



Tous les prix sont 21% tva inclus.
Vous cherchez un article qui n'est pas repris dans notre catalogue ?
Notre gamme est tellement étendue qu'il est impossible de tout reprendre dans cette brochure.
Contactez nous pour plus d'info.

TYLÖ[®]
for the senses

Abisco nv. Tous droits réservés. Ne rien utiliser de cette brochure sous quelque forme ou de quelque manière que ce soit sans l'autorisation préalable de l'éditeur.
Janvier 2013-Editeur responsable : Gaëtan Lagrange, Asiadok Oostkaai 28-29.B-2030 Anvers.
Prix TVAC, hors livraison et montage. Sous réserve de modifications sans communication.

concept: ID advertising bvba